

GLOWNE PARAMETRY

Udzwig nominalny: 1600 kg
 21 Osoby
 Predkosc: 1 m/s
 Przejazd: 15 m
 Ilosc przystankow: 6
 Ilosc dojsc: 6

Napiecie elektryczne: 380 V

Nr fazy:

Czestotliwosc: 50 Hz

Moc oswietleniowa: 220 V

Moc: 11.1 kW

15 HP

Prad nominalny: 25 A

Prad startowy: 51 A

Max waga kabiny+ramy: 1359kg

Typ sterowania: COLEC-SELEC
 SIMPLEX

UDZWIG W DaN

P1: 8650 daN	P6: 1350 daN
P2: 5950 daN	P7: 2600 daN
P3: daN	P8: 750 daN
P4: 3350 daN	P9: daN
P5: 4250 daN	P10: daN

OBCIAZENIE NA PROWADNICACH

Distance between supports: 3550 mm

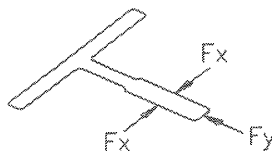

F_x : 178 daN

F_y : 168 daN

UWAGI

- Wszystkie warunki zawarte w dokumencie 'Praca i dostawa platne przez klienta' musza byc spelnione

-	-	-	-
EDYCJA	MODYFIKACJA	DATA	PODPIS

KLIENT: KRAKDZWIG - EXKR
 ADRES: katalog MRLG1600AA
 MIASTO:



NARYSOWANE 23-12-2010
 EXKR

SKALA

RYSUNEK NR

SPRAWDZONE

JEDNOSTKA

mm

STRONA

1 / 6

REF:

KR000428

CALKOWITA WYSOKOSC

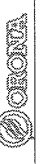
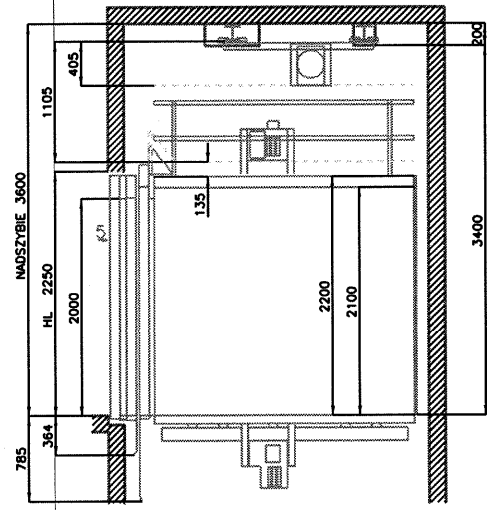
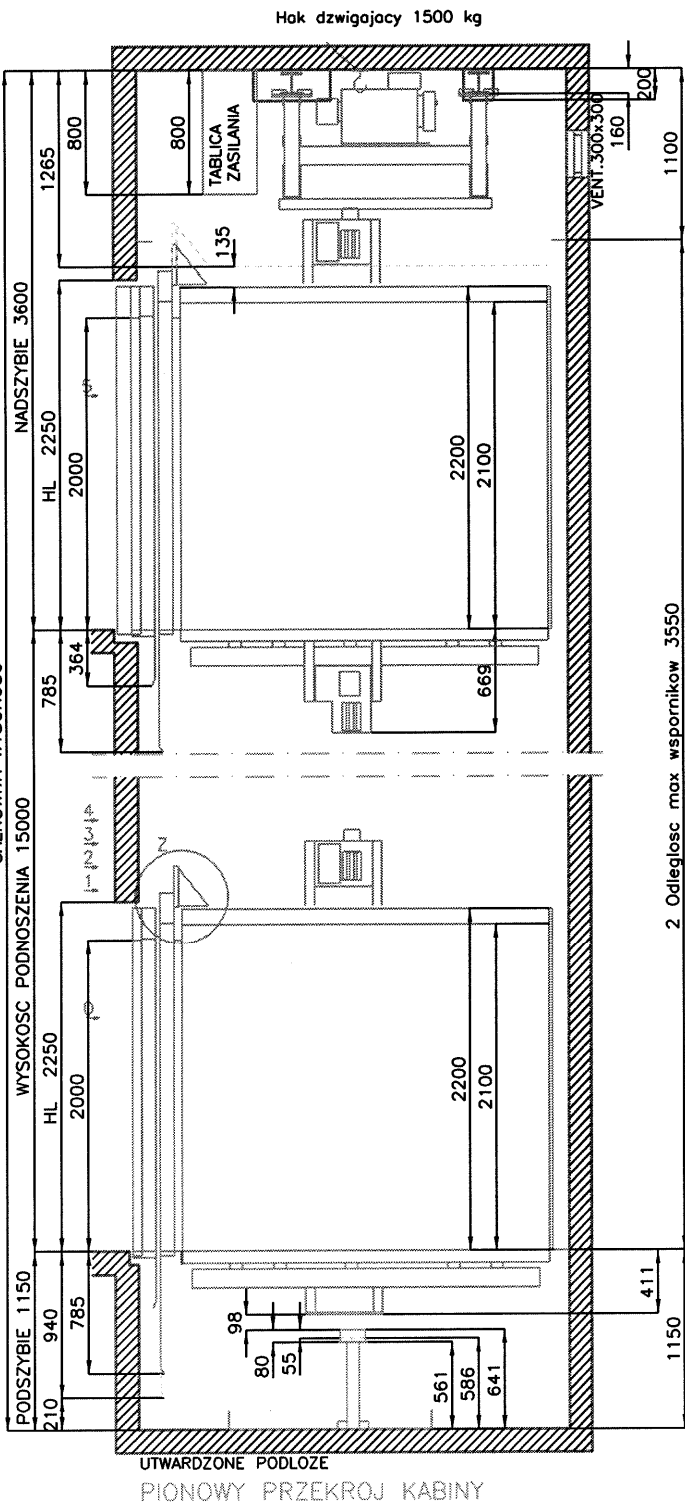

RYSUNEK NR

SKALA

MARPOMANE 23-12-2010
E2401

SPRAWDZONE

WYSOKOSC

STRONA

2 / 6

REF: KR000428

KRAKOWICZ - EXKR

katolog MRLG1600A

KLIENT:

ADRES:

MIASTO:



CALKOWITA WYSOKOSC

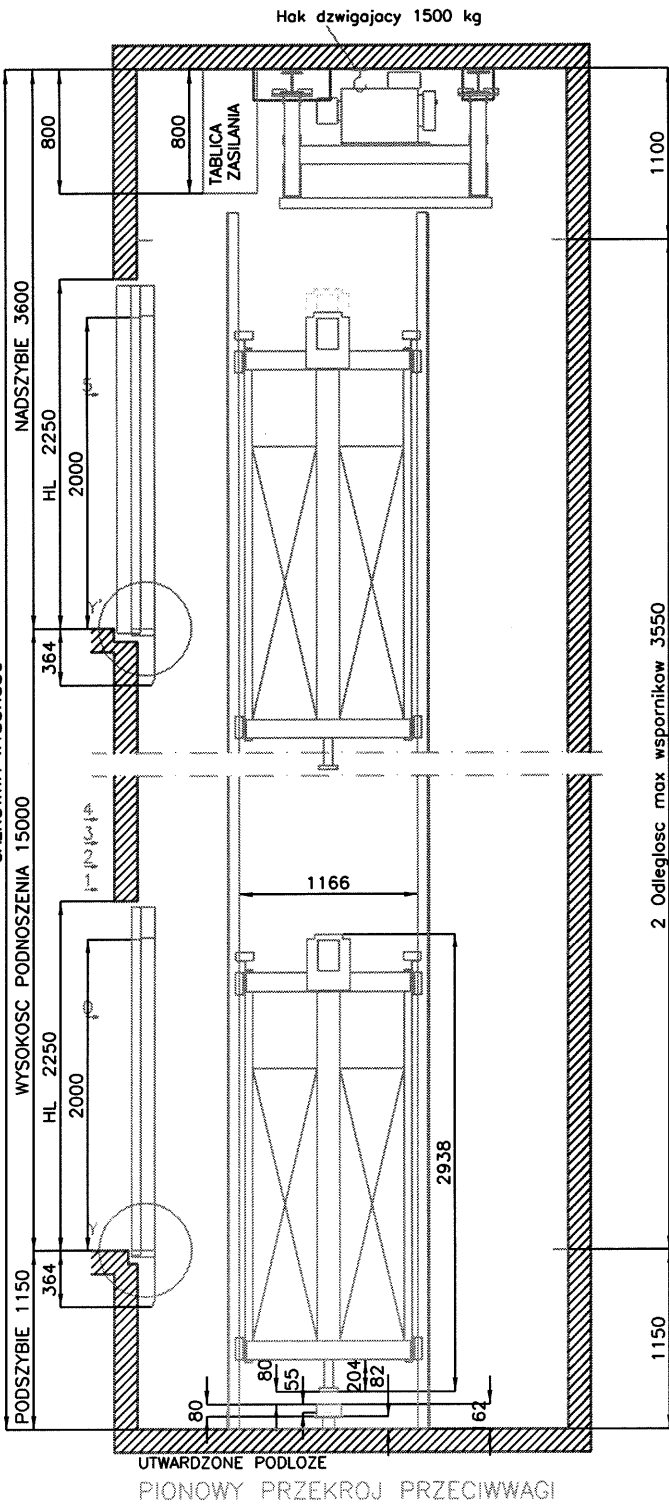

PIONOWY PRZEKROJ PRZECIWWAGI

2 Odleglosc max wspornikow 3550

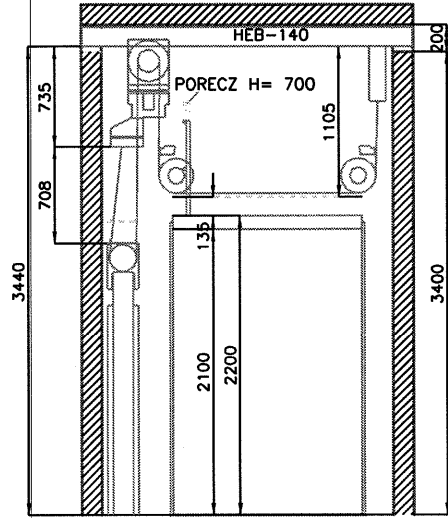
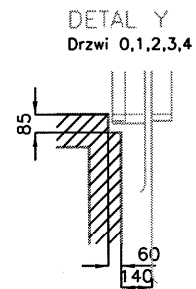
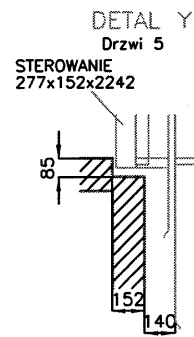

RYSUNEK NR

SKALA

JEDNOSTKA

M11

MARSHALNE 23-12-2010

SPRWDZONE

STRONA 3 / 6

REF: KR000428

KLIENT: KRAKOWIC -- EXKR

ADRES: katalog MRLG1600AA

MIASTO:



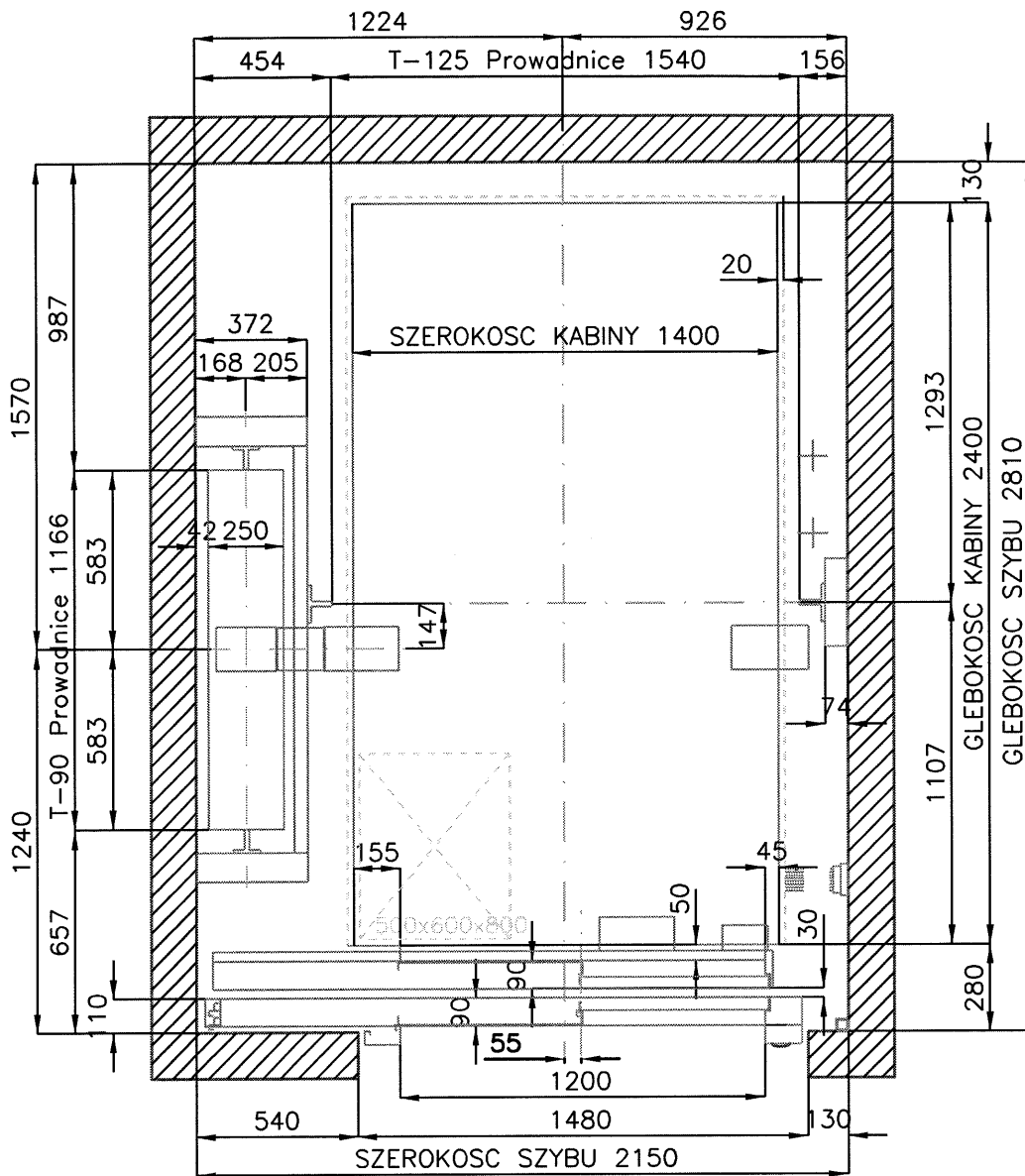

Drzwi 0,1,2,3,4

PLAN SZYBU

Skala 1/25

Drzwi 5

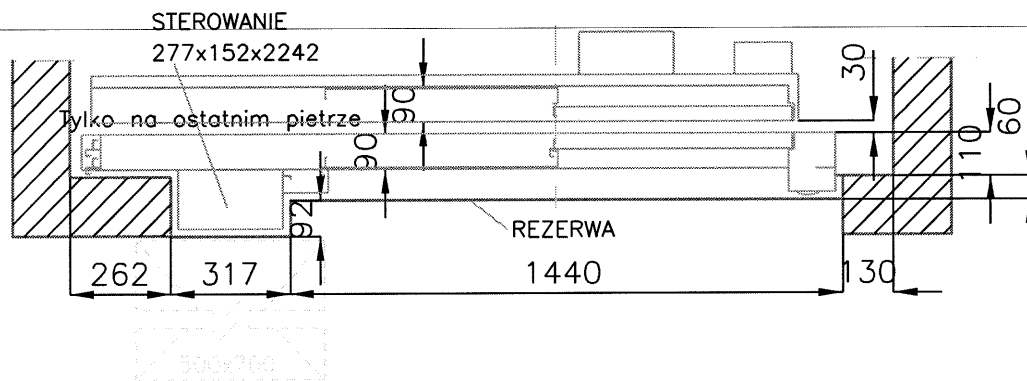

KLIENT: KRAKDZWIC - EXKR

ADRES: katalog MRLG1600AA

MIASTO:



NARYSOWANE 23-12-2010
EXKR

SKALA

RYSUNEK NR

SPRAWDZONE

JEDNOSTKA

mm

STRONA

4 / 6

REF:

KR000428

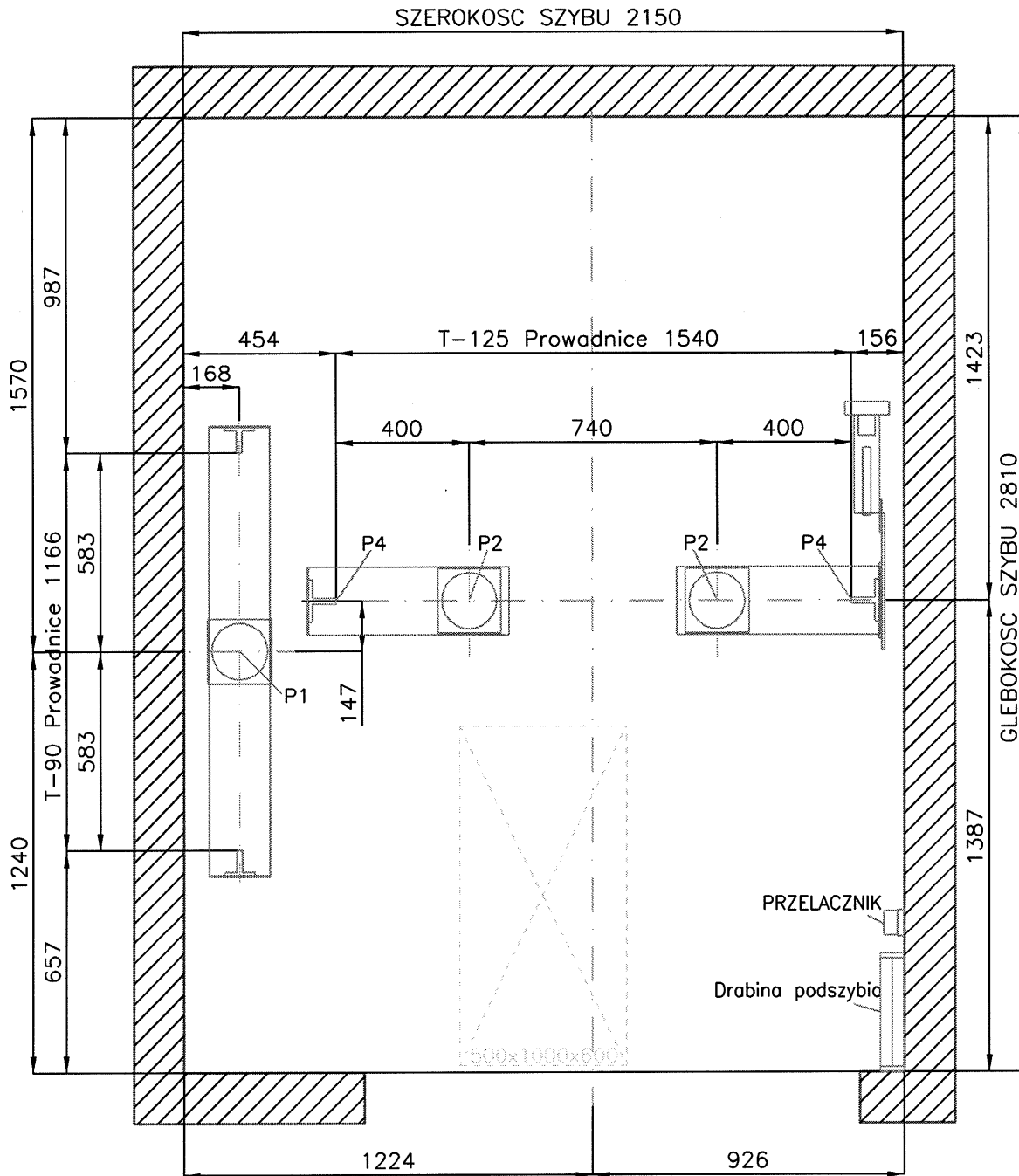

PLAN PODSZYBIA

Skala 1/20

KLIENT: KRAKDZWIG - EXKR
 ADRES: katalog MRLG1600AA
 MIASTO:



NARYSOWANE 23-12-2010
 EXKR

SKALA

RYSUNEK NR

SPRAWDZONE

JEDNOSTKA

mm

STRONA

5 / 6

REF:

KR000428

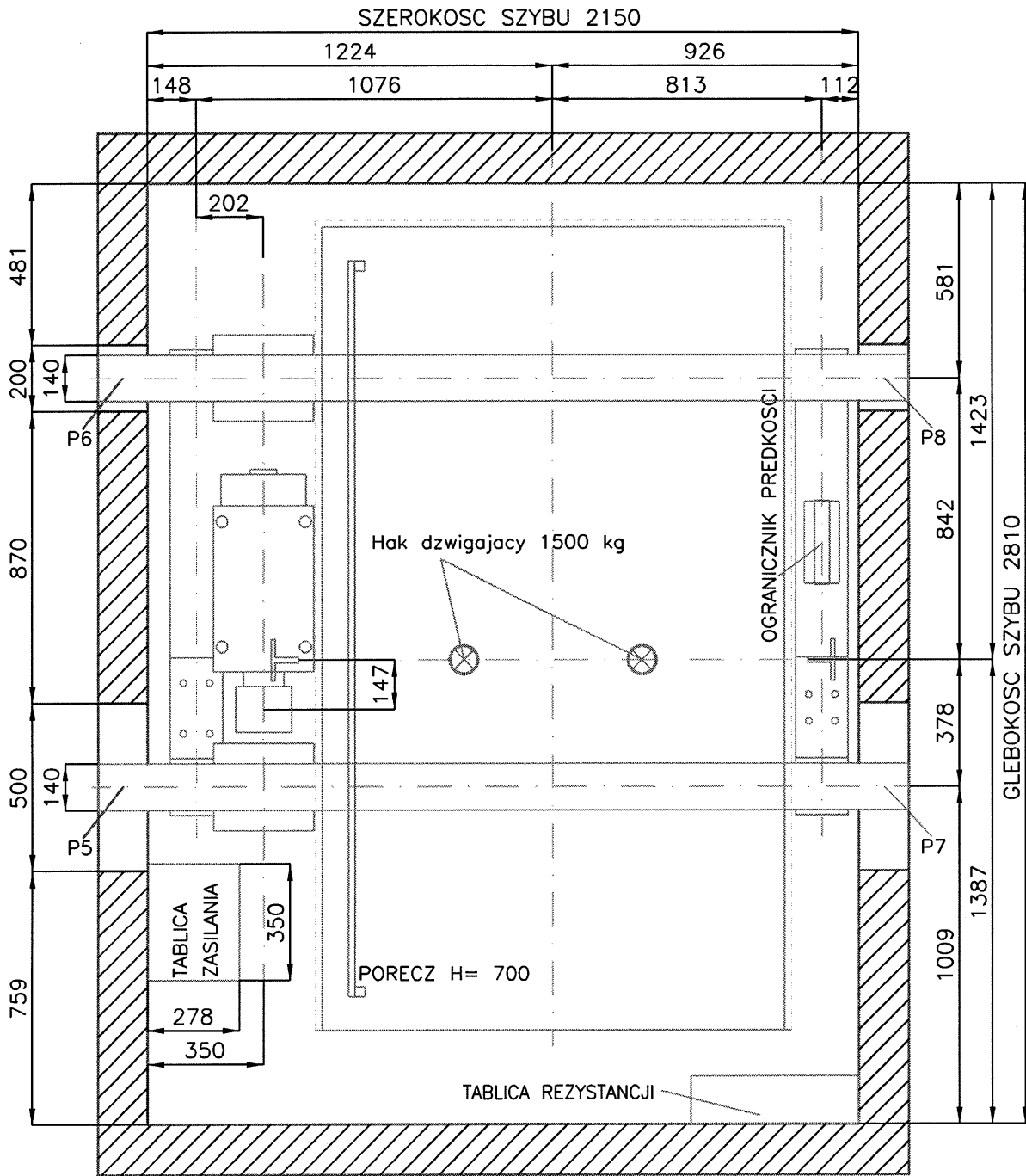

RZUT MASZYNY

Skala 1/20

KLIENT: KRAKZWIG - EXKR

ADRES: katalog MRLG1600AA

MIASTO:



NARYSOWANE 23-12-2010
EXKR

SKALA

RYSUNEK NR

SPRAWDZONE

JEDNOSTKA

mm

STRONA

6 / 6

REF:

KR000428